

VICAIR[®]

Prijslijst 2025

Vicair BV
Bruynvisweg 5
1531 AX Wormer
The Netherlands

+31 (0) 75 642 9999
info@vicair.com
www.vicair.com

VICAIR ARTIKELCODES	1
MEETINSTRUCTIES	2
iSHEAR	
iShear	3
VICAIR ROLSTOEL ZITKUSSENS	
Adjuster O2 - 6 cm	4
Adjuster O2 - 10 cm	5
Vector O2 - 6 cm	6
Vector O2 - 10 cm	7
Active O2 - 6 cm	8
Active O2 - 9 cm	9
Active O2 onderdelen	10
Vicair 4	11
Twin O2 - 6 cm	12
Twin O2 - 10 cm	13
Centre Relief O2	14
XXtra O2	15
Multifunctional O2 Seat	16
Junior Vector O2	17
Adjuster 12 O2	18
Pommel kussen O2	19
Liberty	20
Liberty Profile	21
Liberty TC	22

VICAIR ROLSTOEL RUGKUSSENS

Liberty Back	23
Anatomic Back	24
Multifunctional O2 Back	25
Butterfly	26

VICAIR MATRAS

Mattress 415	27
--------------	----

VICAIR ALGEMENE VERKOOP- & LEVERINGSVOORWAARDEN

Algemene verkoop- & leveringsvoorwaarden	28
--	----

Lijst van artikelcodes	
Modellen	Hoezen (CV)
OAD = Adjuster O2	TP = Top Cover
OVR = Vector O2	CC / CK = Comfair Cover
OCT = Active O2	CI / IN = Incotec Cover
4BOX = Vicair 4	RV = Reversible Cover
OTW = Twin O2	AX = Air Exchange Cover
OCR = Centre Relief O2	LF = Low Friction Cover
OMFS = Multifunctional O2 Seat	
OBA = XXtra O2	
OJVR = Junior Vector O2	Algemeen
OAD12 = Adjuster 12 O2	WW = width
OPC10 = Pommel kussen O2	DD = depth
LBA = Liberty	LL = length
LPR = Liberty Profile	
LTC = Liberty TC	
LBS = Liberty Back	
AAB = Anatomic Back	
OMFB = Multifunctional O2 Back	
ABU = Butterfly	
SB = Strap Back	
BC = Back Connector	
ARM415 = Mattress 415	

Vicair Articlecodes - Toelichting

Rolstoelkussen met verschillende hoogtes: Adjuster O2 - 10 cm, met Top Cover(s) 45x45 cm
MODELHEIGHT/COVER/WWDD -> OAD10/TP/4545

Rolstoelkussen met een vaste hoogte: Centre Relief O2, met Comfair Cover 50x50 cm
MODEL/COVER/WWDD -> OCR/CC/5050

Rolstoel rugkussen: Anatomic back, met Air Exchange Cover 40x40 cm
MODEL/COVER/WWLL-> AABC/AX/4040

Meetinstructies

Om de juiste maat rolstoelkussen te kiezen, adviseert Vicair de volgende meetwijze:

De breedte (X) van het kussen en de zitting van de rolstoel moeten overeen komen. Indien het kussen steunt tegen armsteunen of zijschotten, dan mag de breedte van het Vicair zitkussen tot maximaal 2,5 cm (1") breder dan de zitting zijn.*

Diepte (Y) van het kussen en de rolstoelzitting moeten overeen komen.

* Uitzondering: de breedte van de Vicair Active O2 moet altijd hetzelfde zijn als de breedte van de rolstoelzitting.

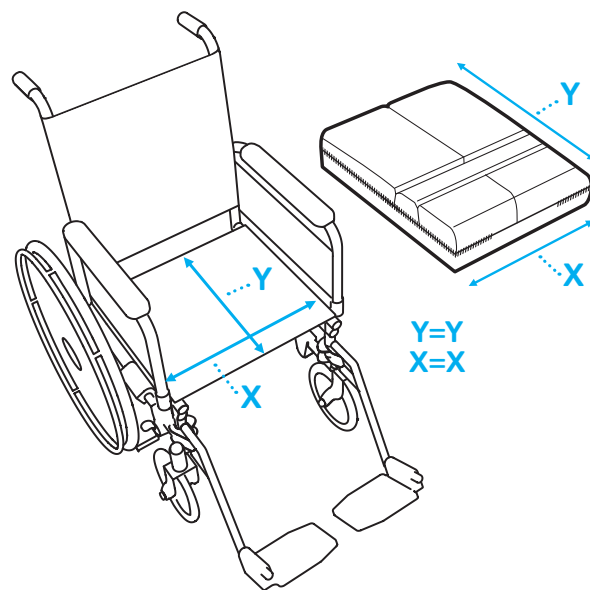

Om de juiste maat voor een Vicair Strap Back, Liberty Back of Anatomic Back te bepalen, adviseert Vicair de volgende meetwijze:

Meet de breedte (x) tussen de rugbuizen van de rolstoel. Vergelijk deze waarde met de 'min-max afstand tussen rugbuizen' lijst op de maattabel van het gekozen product. Deze lijst geeft de passende rugkussen maat aan.

Voor Vicair rugkussens die op een vaste /harde rugschaal worden bevestigd, raden we aan de meetinstructies op de rugschaal te raadplegen.

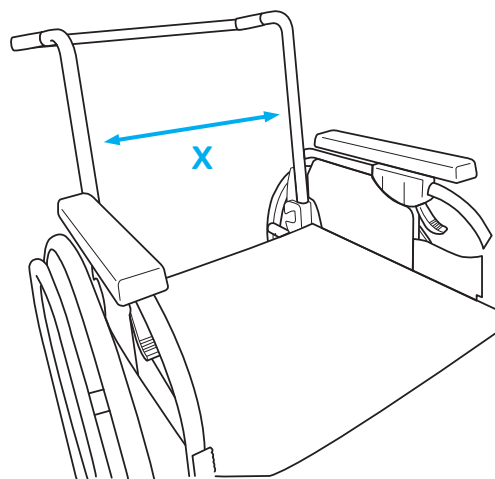

Totale schuifkrachten meetinstrument

Art. code	Maat	Standaard prijs
iShear	1 maat	€ 2.500,00

2 weken levertijd

Inclusief

- iShear sensor bar met bluetooth functie en sensor strips
- Batteijen type AAA (4x)
- Display incl. USC-B kabel en touchscreen pen
- Opbergkoffer
- Quick guide
- Gebruikershandleiding (digitaal)



Art. code	Standard Price
Display	€ 355,00
inclusief:	
USB-C kabel	
Touchscreen pen	
2 weken leverijd	



MAATTABEL

ADJUSTER O2 - 6 cm



Beschikbare maten:

		BREEDTE (BB)										
		14	15	16	17	18	19	20	21	22	23	24
inch	cm	35	38	40	43	45	48	50	53	55	58	60
DIEPTE (DD)	14	35										
	15	38										
	16	40										
	17	43										
	18	45										
	19	48										
	20	50										
	21	53										
	22	55										
	23	58										
	24	60										

 **Standaard maat**
Uit voorraad leverbaar

 **Maatwerk**
Beschikbaarheid, prijzen en levertijd op aanvraag

Kussens

Adjuster O2 excl. Kussenhoes
Dikte 6 cm, art.code: OAD6/BBDD

Standaard Prijs

€ 543,00

Adjuster O2 incl. Top Cover (2x)
Dikte 6 cm, art.code: OAD6/TP/BBDD

€ 645,50

Adjuster O2 incl. Comfair Cover (1x)
Dikte 6 cm, art.code: OAD6/CC/BBDD

€ 631,75

Adjuster O2 incl. Incotec Cover (1x)
Dikte 6 cm, art.code: OAD6/CI/BBDD

€ 631,75

Adjuster O2 incl. Reversible Cover (1x)
Dikte 6 cm, art.code: OAD6/RV/BBDD

€ 670,50

Kussenhoezen per stuk

Standaard Prijs

O2 Top Cover
Dikte 6 cm, art.code: OCV6/TP/BBDD

€ 51,25

Comfair Cover
Dikte 6 cm, art.code: VCC6/BBDD

€ 88,75

Incotec Cover
Dikte 6 cm, art.code: VCI6/BBDD

€ 88,75

Reversible Cover
Dikte 6 cm, art.code: ACV6/RV/BBDD

€ 127,50

MAAT = BBDD (breedte x diepte)



MAATTABEL

ADJUSTER O2 - 10 cm



Beschikbare maten:

		BREEDE (BB)											
		14	15	16	17	18	19	20	21	22	23	24	
		cm	35	38	40	43	45	48	50	53	55	58	60
DIEPTE (DD)	14	35	■	■	■	■	■						
	15	38	■	■	■	■	■	■					
	16	40	■	■	■	■	■	■	■				
	17	43	■	■	■	■	■	■	■	■	■		
	18	45	■	■	■	■	■	■	■	■	■	■	■
	19	48		■	■	■	■	■	■	■	■	■	■
	20	50			■	■	■	■	■	■	■	■	■
	21	53			■	■	■	■	■	■	■	■	■
	22	55				■	■	■	■	■	■	■	■
	23	58				■	■	■	■	■	■	■	■
	24	60					■	■	■	■	■	■	■

 **Standaard maat**
Uit voorraad leverbaar

 **Maatwerk**
Beschikbaarheid, prijzen en levertijd op aanvraag

Kussens

Adjuster O2 excl. Kussenhoes
Dikte 10 cm, art.code: OAD10/BBDD

Standaard Prijs

€ 543,00

Adjuster O2 incl. Top Cover (2x)
Dikte 10 cm, art.code: OAD10/TP/BBDD

€ 645,50

Adjuster O2 incl. Comfair Cover (1x)
Dikte 10 cm, art.code: OAD10/CC/BBDD

€ 631,75

Adjuster O2 incl. Incotec Cover (1x)
Dikte 10 cm, art.code: OAD10/CI/BBDD

€ 631,75

Adjuster O2 incl. Reversible Cover (1x)
Dikte 10 cm, art.code: OAD10/RV/BBDD

€ 670,50

Kussenhoezen per stuk

Standaard Prijs

O2 Top Cover
Dikte 10 cm, art.code: OCV10/TP/BBDD

€ 51,25

Comfair Cover
Dikte 10 cm, art.code: VCC10/BBDD

€ 88,75

Incotec Cover
Dikte 10 cm, art.code: VCI10/BBDD

€ 88,75

Reversible Cover
Dikte 10 cm, art.code: ACV10/RV/BBDD

€ 127,50

MAAT = BBDD (breedte x diepte)



MAATTABEL

VECTOR O2 - 6 cm



Beschikbare maten:

		BREEDTE (BB)										
		14	15	16	17	18	19	20	21	22	23	24
inch	cm											
	35											
14	35											
15	38											
16	40											
17	43											
18	45											
19	48											
20	50											
21	53											
22	55											
23	58											
24	60											

DIEPTE (DD)

Standaard maat
Uit voorraad leverbaar

Maatwerk
Beschikbaarheid, prijzen en levertijd op aanvraag

Kussens

Vector O2 excl. Kussenhoes
Dikte 6 cm, art.code: OVR6/BBDD

Standaard Prijs

€ 557,50

Vector O2 incl. Top Cover (2x)
Dikte 6 cm, art.code: OVR6/TP/BBDD

€ 660,00

Vector O2 incl. Comfair Cover (1x)
Dikte 6 cm, art.code: OVR6/CC/BBDD

€ 646,25

Vector O2 incl. Incotec Cover (1x)
Dikte 6 cm, art.code: OVR6/CI/BBDD

€ 646,25

Vector O2 incl. Reversible Cover (1x)
Dikte 6 cm, art.code: OVR6/RV/BBDD

€ 685,00

Kussenhoezen per stuk

Standaard Prijs

O2 Top Cover
Dikte 6 cm, art.code: OCV6/TP/BBDD

€ 51,25

Comfair Cover
Dikte 6 cm, art.code: VCC6/BBDD

€ 88,75

Incotec Cover
Dikte 6 cm, art.code: VCI6/BBDD

€ 88,75

Reversible Cover
Dikte 6 cm, art.code: ACV6/RV/BBDD

€ 127,50

MAAT = BBDD (breedte x diepte)



MAATTABEL

VECTOR O2 - 10 cm



Beschikbare maten:

		BREEDTE (BB)										
		14	15	16	17	18	19	20	21	22	23	24
inch	cm											
14	35											
15	38											
16	40											
17	43											
18	45											
19	48											
20	50											
21	53											
22	55											
23	58											
24	60											

DIEPTE (DD)

Standaard maat
Uit voorraad leverbaar

Maatwerk
Beschikbaarheid, prijzen en levertijd op aanvraag

Kussens

	Standaard Prijs
Vector O2 excl. Kussenhoes Dikte 10 cm, art.code: OVR10/BBDD	€ 557,50
Vector O2 incl. Top Cover (2x) Dikte 10 cm, art.code: OVR10/TP/BBDD	€ 660,00
Vector O2 incl. Comfair Cover (1x) Dikte 10 cm, art.code: OVR10/CC/BBDD	€ 646,25
Vector O2 incl. Incotec Cover (1x) Dikte 10 cm, art.code: OVR10/CI/BBDD	€ 646,25
Vector O2 incl. Reversible Cover (1x) Dikte 10 cm, art.code: OVR10/RV/BBDD	€ 685,00

Kussenhoezen per stuk

	Standaard Prijs
O2 Top Cover Dikte 10 cm, art.code: OCV10/TP/BBDD	€ 51,25
Comfair Cover Dikte 10 cm, art.code: VCC10/BBDD	€ 88,75
Incotec Cover Dikte 10 cm, art.code: VCI10/BBDD	€ 88,75
Reversible Cover Dikte 10 cm, art.code: ACV10/RV/BBDD	€ 127,50

MAAT = BBDD (breedte x diepte)



MAATTABEL

ACTIVE O2 - 6 cm



Beschikbare maten:

		BREEDTE (BB)										
inch		14	15	16	17	18	19	20	21	22	23	24
	cm	35	38	40	43	45	48	50	53	55	58	60
DIEPTE (DD)	14	35										
	15	38										
	16	40										
	17	43										
	18	45										
	19	48										
	20	50										
	21	53										
	22	55										
	23	58										
	24	60										

 **Standaard maat**
Uit voorraad leverbaar

 **Maatwerk**
Beschikbaarheid, prijzen en levertijd op aanvraag

Kussens

Active O2 ; geen buitenhoes nodig
Dikte 6 cm, art.code: OCT6/BBDD

Standaard Prijs

€ 628,75

Overige Active O2 onderdelen, zie pagina 10

MAAT = BBDD (breedte x diepte)



MAATTABEL

ACTIVE O2 - 9 cm



Beschikbare maten:

		BREEDTE (BB)											
		14	15	16	17	18	19	20	21	22	23	24	
		cm	35	38	40	43	45	48	50	53	55	58	60
DIEPTE (DD)	14	35	■	■	■	■	■						
	15	38	■	■	■	■	■	■					
	16	40	■	■	■	■	■	■	■	■			
	17	43	■	■	■	■	■	■	■	■	■	■	
	18	45	■	■	■	■	■	■	■	■	■	■	■
	19	48		■	■	■	■	■	■	■	■	■	■
	20	50		■	■	■	■	■	■	■	■	■	■
	21	53			■	■	■	■	■	■	■	■	■
	22	55				■	■	■	■	■	■	■	■
	23	58					■	■	■	■	■	■	■
	24	60						■	■	■	■	■	■

■ Standaard maat
Uit voorraad leverbaar

□ Maatwerk
Beschikbaarheid, prijzen en levertijd op aanvraag

Kussens

Active O2 ; geen buitenhoes nodig
Dikte 9 cm, art.code: OCT9/BBDD

Standaard Prijs

€ 628,75

Overige Active O2 onderdelen, zie pagina 10

MAAT = BBDD (breedte x diepte)

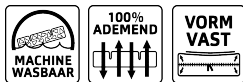

ONDERDELEN

ACTIVE O2 - 6 & 9 cm

- Het Vicair Active O2 kussen is opgebouwd uit verschillende onderdelen: foam inlay (A), foam inlay liner (B), hoesdeel (C) en 4 SmartCell liners (D, E, F, G)
- U kunt deze onderdelen los bestellen
- Let bij het bestellen van onderdelen op de breedte en diepte van uw kussen
- De artikelcode van de onderdelen hangt af van de maat van uw kussen (BBDD)

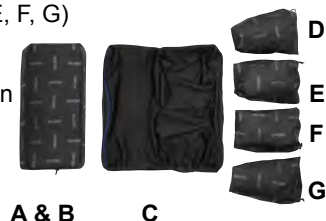

Houd er rekening mee dat de kussenhoes (C) van de Active O2 zowel als binnen- en buitenhoes fungeert
Er is geen losse buitenhoes nodig om frictie tijdens transfers te verminderen

Active O2 onderdelen Dikte 6 & 9 cm

Standaard Prijs

A - Foam Inlay	€ 120,00
Dikte 6 cm, art.code: FI6/BBDD	
Dikte 9 cm, art.code: FI9/BBDD	
B - Foam Inlay Liner	€ 22,25
Dikte 6 cm, art.code: OSCF6/BBDD	
Dikte 9 cm, art.code: OSCF9/BBDD	
C - Hoesdeel	€ 153,25
Dikte 6 cm, art.code: OCTCV6/BBDD	
Dikte 9 cm, art.code: OCTCV9/BBDD	
D - SmartCell Liner rechts	€ 94,25
Dikte 6 cm, art.code: OSCLR6/BBDD	
Dikte 9 cm, art.code: OSCLR9/BBDD	
E - SmartCell Liner midden rechts	€ 94,25
Dikte 6 cm, art.code: OSCMR6/BBDD	
Dikte 9 cm, art.code: OSCMR9/BBDD	
F - SmartCell Liner midden links	€ 94,25
Dikte 6 cm, art.code: OSCML6/BBDD	
Dikte 9 cm, art.code: OSCML9/BBDD	
G - SmartCell Liner links	€ 94,25
Dikte 6 cm, art.code: OSCLL6/BBDD	
Dikte 9 cm, art.code: OSCLL9/BBDD	

MAAT = BBDD (breedte x diepte)



MAATTABEL

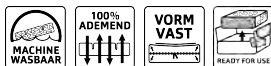

VICAIR 4



Beschikbare maten:

		BREEDTE (BB)				
inch		16	17	18	19	20
	cm	40	43	45	48	50
DIEPTE (DD)	16					
	17					
	18					
	19					
	20					

breedte x diepte

cm	inch
40 x 40	16 x 16
43 x 43	17 x 17
45 x 45	18 x 18
48 x 48	19 x 19
50 x 50	20 x 20

Kleur van het label

	Blauw
	Geel
	Rood
	Groen
	Oranje

Beschikbare maten
Uit voorraad leverbaar.

Niet beschikbaar

Let op : Alle Full Inco artikelen hebben een levertijd van 4 weken.

Aanvullende informatie maatvoering:

In onderstaande tabel zijn de rolstoelziddieptes en zitbreedtes te vinden waarvoor de beschikbare kussenmaten kunnen worden gebruikt. Deze afmetingen zijn in de labelkleur van het kussen gemarkeerd.

		ROLSTOELZITBREEDTE (WW)																			
inch		14	14 ¼	15	15 ½	16	16 ½	16 ¾	17	17 ½	18	18 ½	18 ¾	19	19 ½	20	20 ½	20 ¾			
	cm	36	37	38	39	40	41	42	43	44	45	46	47	48	49	50	51	52			
ROLSTOELZID DIEPTE (DD)	15 ½																				
	16																				
	16 ½																				
	16 ¾																				
	17																				
	17 ½																				
	18																				
	18 ½																				
	18 ¾																				
	19																				
	19 ½																				
	20																				
	20 ½																				
20 ¾																					

Prijs per doos (4 kussens, zelfde maat per doos)

Vicair 4 incl. Comfair Cover
Art.code: 4BOX FOR/CC/WWDD

Standaard Prijs

€ 1.394,00

Vicair 4 incl. Incotec Cover
Art.code: 4BOX FOR/CI/WWDD

€ 1.394,00

Vicair 4 incl. Full Incotec Cover
Art.code: 4BOX FOR/FI/WWDD

Speciale Prijs

€ 1.522,00

(levertijd 4 weken)

Prijs per kussen

Vicair 4 incl. Comfair Cover
Art.code: FOR/CC/WWDD

Standaard Prijs

€ 399,00

Vicair 4 incl. Incotec Cover
Art.code: FOR/CI/WWDD

€ 399,00

Vicair 4 incl. Full Incotec cover
Art.code: FOR/FI/WWDD

Speciale Prijs

€ 445,00

(levertijd 4 weken)

Kussenhoezen per stuk

Comfair Cover
art.code: FCV/CC/WWDD

Standaard Prijs

€ 51,25

Incotec Cover
art.code: FCV/CI/WWDD

€ 51,25

Full Incotec Cover
art.code: FCV/FI/WWDD

Speciale Prijs

€ 88,75

(levertijd 4 weken)

MAAT = BBDD (breedte x diepte)

MAATTABEL

TWIN O2 - 6 cm

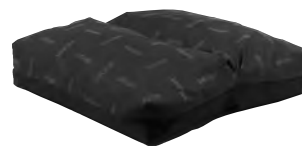

Beschikbare maten:

		BREEDTE (BB)											
		14	15	16	17	18	19	20	21	22	23	24	
		cm	35	38	40	43	45	48	50	53	55	58	60
DIEPTE (DD)	14	35											
	15	38											
	16	40											
	17	43											
	18	45											
	19	48											
	20	50											
	21	53											
	22	55											
	23	58											
	24	60											

Standaard maat
Uit voorraad leverbaar

Speciale maat
4 weken levertijd

Maatwerk
Beschikbaarheid, prijzen en levertijd op aanvraag

Kussens

Twin O2 excl. Kussenhoes

Dikte 6 cm, art.code: OTW6/BBDD

Standaard Prijs

€ 493,00

Speciale Prijs

€ 705,25

Twin O2 incl. Top Cover (2x)

Dikte 6 cm, art.code: OTW6/TP/BBDD

€ 595,50

€ 807,75

Twin O2 incl. Comfair Cover (1x)

Dikte 6 cm, art.code: OTW6/CC/BBDD

€ 581,75

€ 794,00

Twin O2 incl. Incotec Cover (1x)

Dikte 6 cm, art.code: OTW6/CI/BBDD

€ 581,75

€ 794,00

Twin O2 incl. Reversible Cover (1x)

Dikte 6 cm, art.code: OTW6/RV/BBDD

€ 620,50

€ 832,75

Kussenhoezen per stuk

O2 Top Cover

Dikte 6 cm, art.code: OCV6/TP/BBDD

Standaard Prijs

€ 51,25

Speciale Prijs

€ 51,25

Comfair Cover

Dikte 6 cm, art.code: VCC6/BBDD

€ 88,75

€ 88,75

Incotec Cover

Dikte 6 cm, art.code: VCI6/BBDD

€ 88,75

€ 88,75

Reversible Cover

Dikte 6 cm, art.code: ACV6/RV/BBDD

€ 127,50

€ 127,50

MAAT = BBDD (breedte x diepte)



MAATTABEL

TWIN O2 - 10 cm

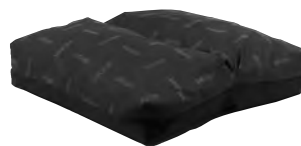

Beschikbare maten:

		BREEDTE (BB)											
		14	15	16	17	18	19	20	21	22	23	24	
		cm	35	38	40	43	45	48	50	53	55	58	60
DIEPTE (DD)	14	35											
	15	38											
	16	40											
	17	43											
	18	45											
	19	48											
	20	50											
	21	53											
	22	55											
	23	58											
	24	60											

Standaard maat
Uit voorraad leverbaar

Speciale maat
4 weken levertijd

Maatwerk
Beschikbaarheid, prijzen en levertijd op aanvraag

Kussens

Twin O2 excl. Kussenhoes
Dikte 10 cm, art.code: OTW10/BBDD

Standaard Prijs

€ 493,00

Speciale Prijs

€ 705,25

Twin O2 incl. Top Cover (2x)
Dikte 10 cm, art.code: OTW10/TP/BBDD

€ 595,50

€ 807,75

Twin O2 incl. Comfair Cover (1x)
Dikte 10 cm, art.code: OTW10/CC/BBDD

€ 581,75

€ 794,00

Twin O2 incl. Incotec Cover (1x)
Dikte 10 cm, art.code: OTW10/CI/BBDD

€ 581,75

€ 794,00

Twin O2 incl. Reversible Cover (1x)
Dikte 10 cm, art.code: OTW10/RV/BBDD

€ 620,50

€ 832,75

Kussenhoezen per stuk

O2 Top Cover
Dikte 10 cm, art.code: OCV10/TP/BBDD

Standaard Prijs

€ 51,25

Speciale Prijs

€ 51,25

Comfair Cover
Dikte 10 cm, art.code: VCC10/BBDD

€ 88,75

€ 88,75

Incotec Cover
Dikte 10 cm, art.code: VCI10/BBDD

€ 88,75

€ 88,75

Reversible Cover
Dikte 10 cm, art.code: ACV10/RV/BBDD

€ 127,50

€ 127,50

MAAT = BBDD (breedte x diepte)



SPECIAL MAATTABEL

CENTRE RELIEF O2 - 10 cm



Beschikbare maten:

		BREEDTE (BB)										
inch		14	15	16	17	18	19	20	21	22	23	24
	cm	35	38	40	43	45	48	50	53	55	58	60
DIEPTE (DD)	14	35										
	15	38										
	16	40										
	17	43										
	18	45										
	19	48										
	20	50										
	21	53										
	22	55										
	23	58										
	24	60										



Standaard maat

Uit voorraad leverbaar



Speciale maat

4 weken levertijd



Maatwerk

Beschikbaarheid, prijzen en levertijd op aanvraag

Kussens

Centre Relief O2 excl. Kussenhoes
Art.code: OCR/BBDD

Standaard prijs

€ 597,00

Speciale prijs

€ 854,00

Centre Relief O2 incl. Top Cover (2x)
Art.code: OCR/TP/WWDD

€ 699,50

€ 956,50

Centre Relief O2 incl. Comfair Cover (1x)
Art.code: OCR/CC/BBDD

€ 685,75

€ 942,75

Centre Relief O2 incl. Incotec Cover (1x)
Art.code: OCR/CI/BBDD

€ 685,75

€ 942,75

Centre Relief O2 incl. Reversible Cover (1x)
Art.code: OCR/RV/BBDD

€ 724,50

€ 981,50

Kussenhoezen per stuk

O2 Top Cover
Dikte 10 cm, art.code: OCV10/TP/WWDD

Standaard Prijs

€ 51,25

Speciale Prijs

€ 51,25

Comfair Cover
Dikte 10 cm, art.code: VCC10/BBDD

€ 88,75

€ 88,75

Incotec Cover
Dikte 10 cm, art.code: VCI10/BBDD

€ 88,75

€ 88,75

Reversible Cover
Dikte 10 cm, art.code: ACV10/RV/BBDD

€ 127,50

€ 127,50

MAAT = BBDD (breedte x diepte)

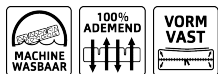

SPECIAL MAATTABEL XXtra O2 - 10 cm



kussens voor mensen met obesitas

Beschikbare maten:

		BREEDTE (BB)				
inch		22	24	26	28	30
	cm	55	60	65	70	75
DIEPTE (DD)	18					
	20					
	22					
	24					
	26					
	28					
	30					

 **Standaard maat**  **Speciale maat**
4 weken levertijd 4 weken levertijd

Kussens

XXtra O2 excl. Kussenhoes

Art.code: OBA/BBDD

Standaard Prijs

€ 710,00

Speciale Prijs

€ 1.015,25

XXtra O2 incl. Top Cover (2x)

Art.code: OBA/TP/BBDD

€ 835,00

€ 1.193,75

XXtra O2 incl. Comfair Cover (1x)

Art.code: OBA/CC/BBDD

€ 818,75

€ 1.170,75

XXtra O2 incl. Incotec Cover (1x)

Art.code: OBA/CI/BBDD

€ 818,75

€ 1.170,75

Kussenhoezen per stuk

Top Cover voor XXtra O2

Art.code: OBACV/TP/BBDD

Standaard Prijs

€ 62,50

Speciale Prijs

€ 89,25

Comfair Cover voor XXtra O2

Art.code: OBACV/CC/BBDD

€ 108,75

€ 155,50

Incotec Cover voor XXtra O2

Art.code: OBACV/CI/BBDD

€ 108,75

€ 155,50

MAAT = BBDD (breedte x diepte)



SPECIAL MAATTABEL MULTIFUNCTIONAL O2 zitkussen 8 cm



Beschikbare maten:

		BREEDTE (BB)			
DIEPTE(DD)	inch	15	16	18	20
	cm	37	40	45	50
	21	52			

 **Standaard maat, alleen beschikbaar in deze maten**

Uit voorraad leverbaar

Kussens

Standaard prijs

Multifunctional zitkussens O2 excl. Kussenhoes

€ 797,25

Art.code: OMFS/BBDD

Multifunctional zitkussen O2 incl. Top Cover (2x)

€ 924,25

Art.code: OMFS/TP/WWDD

Multifunctional zitkussen O2 incl. Comfair Cover (1x)

€ 907,50

Art.code: OMFS/CC/BBDD

Multifunctional zitkussen O2 incl. Incotec Cover (1x)

€ 907,50

Art.code: OMFS/CI/BBDD

Kussenhoezen per stuk

Standaard Prijs

Top Cover voor Multifunctional zitkussen O2

€ 63,50

Dikte 8 cm, art.code: OMFSCV/TP/WWDD

Comfair Cover voor Multifunctional zitkussen O2

€ 110,25

Dikte 8 cm, art.code: OMFSCV/CC/BBDD

Incotec Cover voor Multifunctional zitkussen O2

€ 110,25

Dikte 8 cm, art.code: OMFSCV/CI/BBDD

MAAT = BBDD (breedte x diepte)



SPECIAL MAATTABEL JUNIOR VECTOR O2



Beschikbare maten:

		BREEDTE (BB)				
inch	cm	10	11	12	13	14
		25	28	30	33	35
DIEPTE (DD)	10					
	11					
	12					
	13					
	14					

 Standaard maat
 Speciale maat
 Uit voorraad leverbaar 4 weken levertijd

	Standaard Prijs	Speciale Prijs
Kussens		
Junior Vector O2 excl. Kussenhoes Art.code: OJVR/BBDD	€ 468,00	€ 608,50
Junior Vector O2 incl. Top Cover (2x) Art.code: OJVR/TP/BBDD	€ 584,50	€ 759,00
Junior Vector O2 incl. Comfair Cover (1x) Art.code: OJVR/CC/BBDD	€ 569,75	€ 740,75
Junior Vector O2 incl. Incotec Cover (1x) Art.code: OJVR/CI/BBDD	€ 569,75	€ 740,75

Kussenhoezen per stuk	Standaard Prijs	Speciale Prijs
Top Cover voor Junior Vector O2 Art.code: OJVRCV/TP/WWDD	€ 58,25	€ 75,25
Comfair Cover voor Junior Vector O2 Art.code: OJVRCV/CC/WWDD	€ 101,75	€ 132,25
Incotec Cover voor Junior Vector O2 Art.code: OJVRCV/CI/WWDD	€ 101,75	€ 132,25

MAAT = BBDD (breedte x diepte)



SPECIAL MAATTABEL ADJUSTER 12 O2



Beschikbare maten:

		BREEDTE (BB)										
		14	15	16	17	18	19	20	21	22	23	24
inch	cm											
	35											
14	35											
15	38											
16	40											
17	43											
18	45											
19	48											
20	50											
21	53											
22	55											
23	58											
24	60											

DIEPTE (DD)



Standaard maat

4 weken levertijd



Speciale maat

4 weken levertijd



Maatwerk

Beschikbaarheid, prijzen en levertijd op aanvraag

Kussens

Adjuster 12 O2 excl. Kussenhoes
Dikte 12 cm, art.code: OAD12/BBDD

Standaard Prijs

€ 930,00

Speciale Prijs

€ 1.329,75

Adjuster 12 O2 incl. Top Cover (2x)
Dikte 12 cm, art.code: OAD12/TP/BBDD

€ 1.112,00

€ 1.587,75

Adjuster 12 O2 incl. Comfair Cover (1x)
Dikte 12 cm, art.code: OAD12/CC/BBDD

€ 1.088,25

€ 1.555,50

Adjuster 12 O2 incl. Incotec Cover (1x)
Dikte 12 cm, art.code: OAD12/CI/BBDD

€ 1.088,25

€ 1.555,50

Kussenhoezen per stuk

O2 Top Cover voor Adjuster O2 12
Dikte 12 cm, art.code: OCV12/TP/BBDD

Standaard Prijs

€ 91,00

Speciale Prijs

€ 129,00

Comfair Cover voor Adjuster O2 12
Dikte 12 cm, art.code: VCC12/BBDD

€ 158,25

€ 225,75

Incotec Cover voor Adjuster O2 12
Dikte 12 cm, art.code: VCI12/BBDD

€ 158,25

€ 225,75

MAAT = BBDD (breedte x diepte)



SPECIAL MAATTABEL



POMMEL KUSSEN O2 - 10 cm

Beschikbare maten:

		BREEDTE (BB)										
inch		14	15	16	17	18	19	20	21	22	23	24
	cm	35	38	40	43	45	48	50	53	55	58	60
DIEPTE (DD)	14	35										
	15	38										
	16	40										
	17	43										
	18	45										
	19	48										
	20	50										
	21	53										
	22	55										
	23	58										
	24	60										

Standaard maat
4 weken levertijd

Speciale maat
4 weken levertijd

Maatwerk
Beschikbaarheid, prijzen en levertijd
op aanvraag

Kussens

Pommel kussen O2 excl. Kussenhoes
Art.code: OPC10/BBDD

Standaard Prijs
€ 1.018,25

Speciale Prijs
€ 1.456,00

Pommel kussen O2 incl. Comfair Cover (1x)
Art.code: OPC10/CC/BBDD

€ 1.184,00

€ 1.692,50

Pommel kussen O2 incl. Incotec Cover (1x)
Art.code: OPC10/CI/BBDD

€ 1.184,00

€ 1.692,50

Kussenhoezen per stuk

Comfair Cover voor Pommel kussen O2
Dikte 10 cm, art.code: OPCCV10/CC/BBDD

Standaard Prijs
€ 165,75

Speciale Prijs
€ 236,50

Incotec Cover voor Pommel kussen O2
Dikte 10 cm, art.code: OPCCV10/CI/BBDD

€ 165,75

€ 236,50

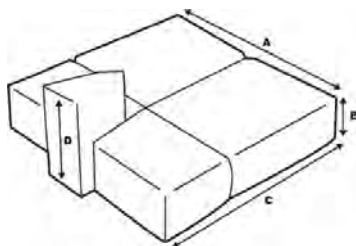

A = Breedte

B = Hoogte kussen is 10 cm | 4"

C = Diepte (Totale diepte is verdeeld in 1/3 voorkant and 2/3 achterkant)

D = Hoogte pommel is 20 cm | 8"

De prijs voor een apart besteld onderdeel van de pommel is beschikbaar op aanvraag

MAAT = BBDD (breedte x diepte)



MAATTABEL LIBERTY



Beschikbare maten:

		BREEDTE (BB)				
inch		16	17	18	19	20
	cm	40	43	45	48	50
DIEPTE (DD)	16					
	17					
	18					
	19					
	20					
	20					

 Standaard maat  Niet beschikbaar

Uit voorraad leverbaar

Kussens

Standaard Prijs

Liberty excl. Kussenhoes
Art.code: LBA/BBDD

€ 76,00

Liberty incl. Comfair Cover
Art.code: LBA/CK/BBDD

€ 136,75

Liberty incl. Incotec Cover
Art.code: LBA/IN/BBDD

€ 136,75

Kussenhoezen per stuk

Standaard Prijs

Liberty Comfair Cover
Art.code: LBACV/CK/BBDD

€ 60,75

Liberty Incotec Cover
Art.code: LBACV/IN/BBDD

€ 60,75

MAAT = BBDD (breedte x diepte)



MAATTABEL LIBERTY PROFILE

(Liberty + geïntegreerde foam basis)



Beschikbare maten:

		BREEDTE (BB)				
inch		16	17	18	19	20
	cm	40	43	45	48	50
DIEPTE (DD)	16	40				
	17	43				
	18	45				
	19	48				
	20	50				
	20	50				

 **Standaard maat**  **Niet beschikbaar**

Uit voorraad leverbaar

Kussens

Standaard prijs

Liberty Profile excl. Kussenhoes

€ 113,50

Art.code: LPR/BBDD

Liberty Profile incl. Air Exchange Cover

€ 174,25

Art.code: LPR/AX/BBDD

Liberty Profile incl. Incotec Cover

€ 174,25

Art.code: LPR/IN/BBDD

Kussenhoezen per stuk

Standaard Prijs

Liberty Profile Air Exchange Cover

€ 60,75

Art.code: LPRCV/AX/BBDD

Liberty Profile Incotec Cover

€ 60,75

Art.code: LPRCV/IN/BBDD

MAAT = BBDD (breedte x diepte)



LIBERTY TC

te gebruiken op toiletzitting



Kussen
Liberty TC

Standaard Prijs
€ 194,00

Art.code	Maat in cm	Maat in inches
LTC1	43 x 43	17 x 17
LTC2	50 x 45	20 x 18

Uit voorraad leverbaar



LIBERTY BACK



Liberty back system (LBS) (kussen, comfair cover & strap back)

Standaard prijs

De hoogte van het Liberty back rugkussen is 45 cm

€ 511,75

Min-max afstand tussen

de rugbuizen van de rolstoel

Art.code	cm	inches
LBS/1	36-40	14½ - 16
LBS/2	40-44	16 - 17½
LBS/3	44-48	17½ - 19

Liberty back rugkussen excl. Kussenhoes

€ 120,25

Art.code

LBC/1	Rugkussen voor LBS1
LBC/2	Rugkussen voor LBS2
LBC/3	Rugkussen voor LBS3

Liberty back rugkussen incl. Comfair Cover

€ 300,50

Art.code

LBC/CK/1	Rugkussen incl. kussenhoes voor LBS1
LBC/CK/2	Rugkussen incl. kussenhoes voor LBS2
LBC/CK/3	Rugkussen incl. kussenhoes voor LBS3

Kussenhoes per stuk

Prijs

Comfair Cover voor Liberty back rugkussen

€ 180,25

Art.code

LBCCV/CK/1	Comfair Cover voor LBC1
LBCCV/CK/2	Comfair Cover voor LBC2
LBCCV/CK/3	Comfair Cover voor LBC3

Strap Back

Prijs

€ 211,25

Min-max afstand tussen
de rugbuizen van de rolstoel

Dikte Strap back

Art.code	Gebruiken met:	Min-max afstand tussen de rugbuizen van de rolstoel		Dikte Strap back	
		cm	inches	cm	inches
SB/0232	LBS1	35-40	14-16	32	12¾
SB/0432	LBS2	40-45	16-18	32	12¾
SB/0332	LBS3	45-50	18-20	32	12¾



Uit voorraad leverbaar



MAATTABEL ANATOMIC BACK KUSSEN



Beschikbare maten:

		BREEDTE (BB)				
inch		12	14	16	18	20
cm		30	35	40	45	50
HOOGTE (HH)	12¾					
	16					
	19					
	22½					

 **Standaard maat**  **Speciale maat**
 Uit voorraad leverbaar 4 weken levertijd

Anatomic back system

Rugkussen, kussenhoes & strap back
 Art.code: AABS/AX/BBHH

Standaard Prijs

€ 1.091,25

Speciale Prijs

€ 1.470,25

Kussen

Anatomic back rugkussen incl. Air Exchange Cover
 Art.code: AABC/AX/BBHH

Standaard Prijs

€ 880,00

Speciale Prijs

€ 1.259,00

Kussenhoes per stuk

Air Exchange Cover voor Anatomic back rugkussen
 Art.code: AABCV/AX/BBHH

Standaard Prijs

€ 95,75

Speciale Prijs

€ 137,25

Strap Back

Art.code	Min-max afstand tussen rugbuizen van de rolstoel		Dikte Strap Back	
	cm	inches	cm	inches
SB/0132	30	12	32	12¾
SB/0232	35-40	14-16	32	12¾
SB/0332	45-50	18-20	32	12¾
SB/0140	30	12	40	16
SB/0240	35-40	14-16	40	16
SB/0340	45-50	18-20	40	16
SB/0148	30	12	48	19
SB/0248	35-40	14-16	48	19
SB/0348	45-50	18-20	48	19
SB/0156	30	12	56	22½
SB/0256	35-40	14-16	56	22½
SB/0356	45-50	18-20	56	22½

Prijs
 € 211,25



MAAT = BBHH (breedte x hoogte)



MAATTABEL

MULTIFUNCTIONAL O2 BACK RUGKUSSEN



Beschikbare maten:

		BREEDE (BB)											
inch		14½	14¾	16	16½	17	18	18½	19	20	21½	23	24
	cm	36	37	40	41	43	45	46	48	50	54	58	60
14½	36												
15	38												
16	40												
17	43												
18	45												
19	48												
20	50												
21	52												
21½	54												
23	58												
24	60												

HOOGTE (HH)

 **Standaard maat**  **Speciale maat**
 Uit voorraad leverbaar 4 weken levertijd

Kussen	Standaard Prijs	Speciale Prijs
Multifunctional O2 back rugkussen incl. Comfair Cover art.code: OMF/CC/BBDD	€ 945,00	€ 1.228,75

Kussenhoes per stuk	Standaard Prijs	Speciale Prijs
Comfair Cover voor Multifunctional O2 back rugkussen Art.code: OMFBCV/CC/BBDD	€ 113,50	€ 147,50

Back connector	Price
	€ 104,00

Art.code	cm	inches	cm	inches
BC/3645	36	14½	45	18
BC/3754	37	14¾	54	21½
BC/4054	40	16	54	21½
BC/4145	41	16½	45	18
BC/4554	45	18	54	21½
BC/4645	46	18¾	45	18
BC/5054	50	20	54	21½

MAAT = BBHH (breedte x hoogte)





BUTTERFLY



Kussens

Butterfly rugkussen incl. Comfair Cover

Standaard prijs

€ 215,00

Art.code	Maat in cm	Maat in inches
ABU/CK/4020	40 x 20	16 x 8
ABU/CK/4520	45 x 20	18 x 8
ABU/CK/5020	50 x 20	20 x 8

Kussenhoes per stuk

Comfair Cover voor Butterfly rugkussen

Standaard prijs

€ 80,75

Art.code	Maat in cm	Maat in inches
ABUCV/CK/4020	40 x 20	16 x 8
ABUCV/CK/4520	45 x 20	18 x 8
ABUCV/CK/5020	50 x 20	20 x 8

Uit voorraad leverbaar

MAATTABEL

MATRAS 415



Beschikbare maten:

		BREEDTE (BB)												
		27	28	30	32	34	36	38	40	42	44	46	48	
		cm	68	70	75	80	85	90	95	100	105	110	115	120
LENGTE (LL)	56	140												
	72	180												
	74	185												
	76	190												
	78	195												
	80	200												
	82	205												
	84	210												
	86	215												
	88	220												



Standaard maat

Uit voorraad leverbaar



Speciale maat

4 weken levertijd



Niet beschikbaar

Matras

Matras 415 incl. Low Friction Cover
Art.code: ARM415/LF/BBLL

Standaard Prijs

€ 1.736,00

Speciale Prijs

€ 2.257,00

Matrashoes

Low Friction Cover voor Matras 415
Art.code: ARMCV415/LF/BBLL

Standaard Prijs

€ 205,50

Speciale Prijs

€ 267,25

Demo

Matras 415 Demo model incl. Low Friction Cover
Art. code: ARM415/DEMO

€

Prijs

574,00



MAAT = BBLL (breedte x lengte)

ALGEMENE VERKOOP-, LEVERINGS- EN BETALINGSVOORWAARDEN

VAN

**de besloten vennootschap
Vicaïr B.V.
Bruynvisweg 5
1531 AX Wormer
Nederland**

inschrijving kamer van koophandel nr. 35026554

September 2017

ARTIKEL 1: TOEPASSELIJKHEID

a. Deze voorwaarden zijn van toepassing op alle aanbiedingen, verkopen en leveringen door de besloten vennootschap genaamd Vicair B.V. (inschrijvingsnr. K.v.K. 35026554) en of diens rechtsopvolger met ondermeer de handelsnaam www.vicair.com en www.ishear.com hierna te noemen Vicair B.V., aan derden gedaan, op alle door Vicair B.V. in opdracht van derden verrichte werkzaamheden, alsmede op alle overeenkomsten in de meest ruime zin van het woord door Vicair B.V. met derden aangegaan.

b. Deze voorwaarden gelden zowel binnen als buiten Nederland, ongeacht de woon- of vestigingsplaats van de bij enige overeenkomst betrokken partijen, ongeacht ook de plaats waar de overeenkomst tot stand is gekomen, dan wel ten uitvoer had moeten worden gelegd.

c. In de appendix worden ten behoeve van de garantie met betrekking tot een aantal artikelen in deze voorwaarden bepalingen toegevoegd. Voor zover deze toegevoegde bepalingen afwijken van wat er in het gemeenschappelijke gedeelte daarover is opgenomen prevaleren de afwijkende bepalingen in de appendix.

d. In een aantal bepalingen van de appendix zijn verbijzonderingen opgenomen ten opzichte van dat wat in het gemeenschappelijke gedeelte generaal is bepaald. Deze verbijzonderingen dienen onder meer gelezen te worden als voorbeelden, maar daartoe niet beperkt, die de aanvullende werking van hetgeen in het gemeenschappelijke deel door Vicair B.V. wordt gesteld niet in de weg staan. Evenmin beperken zij niet de rechten van Vicair B.V. daar waar die niet in deze voorwaarden beschreven staan.

e. Indien de wederpartij inkoopvoorwaarden voert zijn deze voor Vicair B.V. niet bindend voor zover deze afwijken van deze leveringsvoorwaarden.

f. Eventuele afwijkingen van deze voorwaarden, door Vicair B.V. te eniger tijd toegepast/toegestaan ten voordele van wederpartij, geven laatstgenoemde nimmer het recht zich later daarop te beroepen of de toepassing van zulk een afwijking als voor hem/haar vaststaand voor zich op te eisen.

g. Wanneer wederpartij in een andere dan de Nederlandse taal van deze algemene voorwaarden kennis neemt of heeft kunnen nemen en er sprake is van de door de tekst ingegeven interpretatieverschillen prevaleert de Nederlandstalige versie boven de buitenlandstalige, tenzij Vicair B.V. daar uitdrukkelijk schriftelijk afstand van neemt.

ARTIKEL 2: AANBIEDINGEN

a. Alle aanbiedingen en prijsopgaven zijn geheel vrijblijvend, tenzij uitdrukkelijk anders is vermeld. Zij zijn naar beste weten door Vicair B.V. gedaan en gebaseerd op eventueel bij aanvraag verstrekte gegevens.

Tenzij uitdrukkelijk schriftelijk anders is vermeld zijn de aangeboden prijzen exclusief BTW en eventuele kosten derden zoals bijvoorbeeld maar daartoe niet beperkt; douanekosten, invoerrechten, transportkosten en dergelijke.

b. De door Vicair B.V. in afbeeldingen, websites, catalogi, folders, tekeningen of op andere wijze verstrekte opgaven omtrent maat, capaciteit, prestatie, kleur, materiaalstructuur, finish of resultaten, moeten worden geacht bij benadering en vrijblijvend te zijn verstrekt.

Vicair B.V. is aan deze opgave niet gebonden en aanvaardt voor eventuele onjuistheden in deze gegevens dan ook geen enkele aansprakelijkheid.

ARTIKEL 3.1: OPDRACHTEN/OVEREENKOMSTEN

a. Onder opdracht wordt verstaan: iedere overeenkomst met Vicair B.V., onverschillig of deze daarbij op zich neemt werkzaamheden uit te voeren, dan wel personeel, materiaal of ruimte ter beschikking te stellen, of welke andere prestatie dan ook te verrichten, een en ander in de ruimste zin.

b. Alle met Vicair B.V. gesloten overeenkomsten worden eerst bindend na schriftelijke bevestiging door Vicair B.V., dan wel doordat Vicair B.V. met de uitvoering van de opdracht is aangevangen. Eventuele aanvullingen of wijzigingen op bovenbedoelde overeenkomsten binden Vicair B.V. eerst, nadat en voor zover deze door Vicair B.V. zijn geaccepteerd en schriftelijk bevestigd. Wederpartij wordt geacht wijzigingen of aanvullingen op met Vicair B.V. gesloten overeenkomsten te hebben geaccepteerd, indien wederpartij niet binnen 8 dagen, nadat hij van de wijziging/aanvulling kennis heeft genomen of had kunnen hebben, schriftelijk tegen deze wijziging(en) en/of aanvulling(en) heeft geprotesteerd. Wederpartij wordt geacht kennis te hebben van bedoelde wijziging/aanvulling op het moment dat Vicair B.V. met de werkzaamheden waarop de wijziging/aanvulling betrekking heeft is aangevangen. Alleen de directie en eventueel hij/zij die door de directie daartoe uitdrukkelijk is gemachtigd, kan en mag namens Vicair B.V. overeenkomsten sluiten.

c. Tenzij schriftelijk uitdrukkelijk anders zou zijn overeengekomen, heeft Vicair B.V. te allen tijde het recht de opdracht geheel of gedeeltelijk door derden te laten uitvoeren, waarbij deze voorwaarden ook ten gunste van deze derden werken, op voorwaarde overigens dat Vicair B.V. hen, desnoods achteraf, schriftelijk machtigt zich op deze voorwaarden te beroepen zonder dat deze machtiging enigerlei verplichtingen jegens Vicair B.V. zou kunnen doen ontstaan.

ARTIKEL 3.2: OVEREENKOMSTEN OP AFSTAND

Daar waar er opdrachten/overeenkomsten op afstand in weerwil met de alsdan heersende wetgeving tot stand komen en de wederpartij zich daar terecht op beroept, zal Vicair B.V. dienaangaande de inhoud van de betreffende wet respecteren. Dit betekent, dat bepalingen in deze voorwaarden die omwille van hun algemene karakter in die omstandigheden op enig moment conflictueus zijn met de betreffende wet, alsdan daaraan ondergeschikt zullen zijn.

ARTIKEL 4: AANSPRAKELIJKHEID

a. Vicair B.V. is, behoudens het bepaalde in artikel 9 van deze voorwaarden, niet aansprakelijk voor enige schade die, hetzij direct en/of indirect het gevolg is van het niet beantwoorden van de geleverde zaken, met inbegrip van meerwerk, aan de overeenkomst, tenzij dit aan haar opzet of grove schuld is te wijten. Derhalve aanvaardt Vicair B.V. dit ook niet bij grove calamiteiten, zoals bij brand, waterschade en onheil van buitenaf bijvoorbeeld, oorlogen en aardbevingen.

b. Indien Vicair B.V. wegens enige andere reden ter zake van de overeenkomst schadeplichtig mocht zijn, zal de door haar verschuldigde schadevergoeding steeds beperkt zijn tot ten hoogste het factuurbedrag (exclusief omzetbelasting) ter zake van de betreffende goederen en/of diensten, zulks met een maximum van EURO 500,00 (zegge; vijfhonderd euro).

c. Een beroep op deze voorwaarden schort de betalingsverplichting van de wederpartij jegens Vicair B.V. niet op.

ARTIKEL 5: LEVERTIJD EN PLAATS VAN LEVERING

a. De in de aanbiedingen, bevestigingen en contracten genoemde levertermijnen worden naar beste weten gedaan en zullen zoveel mogelijk in acht worden genomen, doch zij zijn voor Vicair B.V. niet bindend.

b. Overschrijding van deze termijnen, door welke oorzaak dan ook, geeft wederpartij nooit het recht op schadevergoeding, ontbinding van de overeenkomst of niet-nakoming van enige verplichting welke voor hem uit de desbetreffende overeenkomst of uit enige andere, al dan niet met deze overeenkomst samenhangende, overeenkomst mocht voortvloeien.

c. Bij excessieve overschrijding van de levertijd, evenwel zulks ter beoordeling van Vicair B.V., zal Vicair B.V. in nader overleg treden met wederpartij.

d. Levering geschiedt af het bedrijf van Vicair B.V. of een andere door Vicair B.V. te bepalen plaats.

e. Wanneer door Vicair B.V., verkochte goederen of aangeboden diensten, na aan de wederpartij te zijn aangeboden, door deze niet worden geaccepteerd, staan zij gedurende drie weken ter beschikking van wederpartij. Goederen worden gedurende deze periode opgeslagen voor rekening van wederpartij. Na genoemde periode zal het totaalbedrag dat bij afname of nakoming verschuldigd zou zijn, vermeerderd met de kosten en rente, van wederpartij gevorderd kunnen worden, ook zonder levering van bedoelde goederen of diensten. De betaling wordt dan geacht te zijn verricht als schadevergoeding aan Vicair B.V..

f. Indien de wederpartij niet of niet tijdig voldoet aan enige uit deze of uit een andere, met de opdracht samenhangende overeenkomst voortvloeiende verplichting, is Vicair B.V. gerechtigd, na de wederpartij schriftelijk in gebreke te hebben gesteld -zonder rechterlijke tussenkomst- de uitvoering op te schorten, zonder dat Vicair B.V. tot enige schadevergoeding is gehouden.

ARTIKEL 6: TRANSPORT EN TRANSPORTRISICO

a. De keuze van het transportmiddel is aan Vicair B.V..

b. Het transport van de bij Vicair B.V. bestelde/gekochte goederen geschiedt voor rekening van de wederpartij. Dit geldt evenzo ten aanzien van retourzendingen, tenzij uitdrukkelijk schriftelijk anders is overeengekomen, of dat bij wet en/of regelgeving anders is bepaald.

c. Alle bij Vicair B.V. bestelde/gekochte goederen, inclusief eventueel door koper opdrachtgever retour te zenden goederen, reizen vanaf het ogenblik van afzending voor risico van de wederpartij. Ook wanneer franco levering overeengekomen mocht zijn, is de wederpartij aansprakelijk voor alle schade tijdens het vervoer geleden, tenzij uitdrukkelijk schriftelijk anders is overeengekomen, of dat bij wet en/of regelgeving anders is bepaald.

d. De goederen worden uitsluitend parterre afgeleverd. Indien goederen anders dan parterre dienen te worden bezorgd, zijn de hieraan verbonden extra kosten en risico's geheel voor rekening van wederpartij.

Indien wederpartij ten tijde van de aflevering niet aanwezig is, dan wel niet in staat blijkt te zijn om de goederen in ontvangst te nemen, of anderszins in gebreke blijft de goederen in ontvangst te nemen, dan heeft Vicair B.V. het recht om de aflevering om te zetten in een afhaalplicht van wederpartij aan het door de vervoerder opgegeven adres, nadat deze middels achterlating van een schriftelijke mededeling wederpartij daarvan in kennis heeft gesteld.

e. Bij aankomst/ in ontvangstneming der goederen dient de wederpartij zich te overtuigen van de staat waarin de goederen zich bevinden. Indien alsdan blijkt dat schade aan goederen of materiaal is toegebracht, dient hij alle maatregelen ter verkrijging van een schadevergoeding van de vervoerder te treffen. Door ondertekening van het ontvangstbewijs, verstrekt door of namens Vicair B.V., verklaart wederpartij de goederen in goede staat te hebben ontvangen.

ARTIKEL 7: PRIJZEN EN KOSTEN

a. Voor iedere opdracht stelt Vicair B.V. afzonderlijk een prijs of een tarief vast. Deze prijs of dit tarief is uitsluitend bedoeld als het te betalen bedrag voor de door Vicair B.V. te leveren prestatie, met inbegrip van de normale daartoe behorende kosten. De in de aanbieding genoemde prijzen zijn gebaseerd op de alsdan bekende kostprijsfactoren, koersen, lonen, belastingen, rechten, lasten, vrachten, etc.. Ingeval van verhoging van een van deze factoren is Vicair B.V. gerechtigd de aangeboden (verkoop)prijs dienovereenkomstig te wijzigen.

b. Onder de prijs of het tarief vallen dus niet de heffingen van overheidswege of andere instanties, met inbegrip van boetes, verzekeringspremies etc..

c. Vicair B.V. is gerechtigd vooraf aanbetalingen c.q. depot of zekerheid (in de vorm van een bankgarantie) te eisen.

d. Vicair B.V. behoudt zich het recht voor verzendkosten in rekening te brengen.

ARTIKEL 8: BETALINGSCONDITIONES

- a.** Tenzij uitdrukkelijk (schriftelijk) anders is overeengekomen, dient de betaling van de door Vicair B.V. toegezonden facturen te geschieden binnen 8 (acht) dagen na factuurdatum, zonder aftrek van kortingen en zonder enige vorm van compensatie.
- b.** Bij internettransacties via een website, zoals bijvoorbeeld bij een webwinkel/webshop geschiedt de betaling vooraf middels een op de website aangegeven betalingswijze, dan wel op een uitdrukkelijk schriftelijk overeengekomen andere wijze.
- c.** Alle betalingen dienen, zonder aftrek of schuldvergelijking, te geschieden ten kantore van Vicair B.V. of op een door Vicair B.V. aan te wijzen bank- of girorekening.
- d.** Kortingen kunnen uitsluitend worden verleend na onderling overleg tussen Vicair B.V. en wederpartij. Tenzij schriftelijk anders is overeengekomen, zijn deze kortingen eenmalig. Bij volgende transacties kan op voorgaande kortingen geen beroep worden gedaan.

ARTIKEL 9: RECLAMES

- a.** Eventuele reclames, zowel op levering van goederen, als op verleende diensten en op factuurbedragen, dienen binnen veertien dagen na ontvangst van de producten of diensten of van de betreffende facturen, schriftelijk en aangetekend bij Vicair B.V. te zijn ingediend, onder nauwkeurige opgave van de feiten waarop de reclames betrekking hebben. Het recht op reclame van de wederpartij vervalt ten aanzien van door of namens wederpartij bewerkte, verwerkte goederen. Dit geldt evenzo bij aangebroken goederen of goederen waarvan de verpakking beschadigd is.
- b.** Reclames ten aanzien van de bedingen in deze voorwaarden als ondermeer bedoeld in artikel 6:233 sub a van het Burgerlijk Wetboek (nietigheid ten aanzien van een of meerdere bedingen op grond van het onredelijk bezwarend zijn) dienen eveneens binnen veertien dagen na kennisneming van deze voorwaarden of het tijdstip waarop daarvan redelijkerwijs kennisgenomen had kunnen worden, schriftelijk en aangetekend bij Vicair B.V. te zijn ingediend onder nauwkeurige opgave van de feiten waarop de reclames betrekking hebben. Het recht op reclame vervalt op het moment dat de overeenkomst tot stand is gekomen. Wederpartij doet afstand van het zich nadien beroepen op het onredelijk bezwarend zijn van een of meer bedingen in deze voorwaarden, voor zover de eventueel als onredelijk bezwarend gevoelde bedingen niet door de wetgever dwingend zijn voorgeschreven.
- c.** Wanneer ingediende reclames niet voldoen aan het bovengestelde, kunnen zij niet meer ontvangen worden en wordt wederpartij geacht het geleverde en/of verrichte te hebben goedgekeurd. Wanneer Vicair B.V. van oordeel is dat een gerechtvaardigde klacht is ingediend, heeft zij het recht, hetzij een in onderling overleg te bepalen geldbedrag als schadeloosstelling uit te keren aan wederpartij, hetzij tot een nieuwe levering over te gaan met instandhouding van de bestaande overeenkomst, zulks onder de verplichting van de wederpartij om aan Vicair B.V. het verkeerd of ondeugdelijk geleverde franco te retourneren; een en ander ter keuze van Vicair B.V..
- d.** Vicair B.V. is slechts verplicht van ingediende reclames kennis te nemen, wanneer de betrokken wederpartij op het ogenblik van indiening van zijn reclames aan al zijn bestaande verplichtingen jegens Vicair B.V., uit welke overeenkomst dan ook voortvloeiende en waaruit dan ook bestaande, integraal heeft voldaan.
- e.** Retourzendingen die niet of onvoldoende gefrankeerd of verpakt zijn, zullen door Vicair B.V. worden geweigerd. Alle retourzendingen van kopers of opdrachtgevers geschieden voor hun rekening en risico, tenzij uitdrukkelijk schriftelijk anders is overeengekomen, of dat bij wet en/of regelgeving anders is bepaald.

ARTIKEL 10: ANNULERING/ONTBINDING EN OPSCHORTING

a. Vicair B.V. heeft het recht, indien de wederpartij in enig opzicht in gebreke is of blijft aan zijn verplichtingen met betrekking tot eerder door Vicair B.V. uitgevoerde leveringen, verrichte werkzaamheden, of uit andere hoofde, te voldoen, haar verplichtingen jegens wederpartij op te schorten, dan wel de daaraan ten grondslag liggende overeenkomst(en) geheel of gedeeltelijk te annuleren/ontbinden. Een en ander zonder door wederpartij op enigerlei wijze aansprakelijk gesteld te kunnen worden en onverminderd de Vicair B.V. toekomstige rechten.

Vicair B.V. heeft dit recht ook, indien er bij wederpartij sprake is van een faillissement, surseance van betaling, toetreding tot de WSNP, andere vormen van schuldbegeleiding, liquidatie van bedrijfsvorm/ zakelijke activiteiten dan wel een, naar de maatstaven van Vicair B.V., dreiging van deze omstandigheden. Alle vorderingen van Vicair B.V. op wederpartij zijn alsdan voor haar terstond opeisbaar.

b. Indien wederpartij de door hem met Vicair B.V. gesloten overeenkomst(en) wenst te ontbinden/annuleren, dan is Vicair B.V. eveneens gerechtigd naleving van de gesloten overeenkomst(en) te vorderen, dan wel is wederpartij, zulks naar keuze van Vicair B.V., ontbindingskosten van 100% van de overeengekomen verkoopwaarde ofwel transactiewaarde verschuldigd en bij annulering annuleringskosten van minimaal 30% van de verkoopwaarde ofwel van de transactiewaarde verschuldigd, zulks overigens ter vrije keuze van Vicair B.V..

ARTIKEL 11: VERGOEDING BIJ TE LATE- OF NIET-BETALING

Indien de betaling van de door Vicair B.V. toegezonden facturen niet heeft plaatsgevonden binnen 8 (acht) dagen na factuurdatum, wordt de wederpartij geacht van rechtswege in verzuim te zijn en heeft Vicair B.V., zonder nadere ingebrekestelling, het recht de wederpartij over het gehele door hem verschuldigde bedrag, van de vervaldag af, een rente in rekening te brengen ter hoogte van de wettelijk achterstallige rente met een minimum van 1% per maand of een gedeelte daarvan, onverminderd de aan Vicair B.V. verder toekomstige rechten, waaronder het recht om alle op de invordering vallende kosten, zowel gerechtelijke- als buitengerechtelijke incassokosten, welke laatste bij voorbaat worden gefixeerd op 15 % van het in te vorderen bedrag, met een minimum van EURO 250,00 (zegge; tweehonderd en vijftig euro)

NB: Daar waar de wetgever de aan wederpartij door te belasten buitengerechtelijke incassokosten bij wet heeft bepaald, is wederpartij buitengerechtelijke incassokosten verschuldigd krachtens het daarin bepaalde.

ARTIKEL 12: VOORBEHOUD VAN EIGENDOM

a. Zolang een wederpartij aan Vicair B.V. geen volledige betaling van de door Vicair B.V. aan hem geleverde goederen, onderdelen, installaties en/of uitgevoerde werkzaamheden heeft verricht, blijven deze voor rekening en risico van de wederpartij komende goederen en/of materialen, het onbetwiste eigendom van Vicair B.V..

b. Indien een wederpartij enige verplichting uit de overeenkomst met betrekking tot de verkochte goederen en/of verrichte werkzaamheden niet nakomt, is Vicair B.V. zonder nadere ingebrekestelling gerechtigd de goederen of materialen terug te nemen, in welk geval de overeenkomst zonder rechterlijke tussenkomst zal zijn ontbonden, onverminderd het recht van Vicair B.V. zo nodig in of buiten rechte vergoeding te vorderen van eventueel door Vicair B.V. geleden of nog te lijden schade, waaronder begrepen: geleden verlies, gederfde winst, interest, transportkosten etc..

c. Vicair B.V. behoudt zich het recht voor om goederen, gereedschappen, materialen, auto's, gelden, waardepapieren, (financiële) bescheiden etc., die zij van wederpartij onder welke titel dan ook, onder zich heeft, daadwerkelijk onder zich te houden, totdat wederpartij volledig aan diens financiële en andere verplichtingen jegens Vicair B.V. heeft voldaan.

d. Voor transacties met een wederpartij gevestigd in een land waar een verlengd eigendomsvoorbehoud geldt heeft Vicair B.V. het recht het aldaar geldende verlengd eigendomsvoorbehoud op ieder voor haar wenselijk moment van toepassing te verklaren.

ARTIKEL 13: OVERMACHT

a. Overmacht ontslaat Vicair B.V. van haar verplichtingen jegens de wederpartij. Als overmachtsfactoren worden aangemerkt: zodanige gebeurtenissen en toestanden die een duidelijk aanwijsbare en direct werkende invloed uitoefenen op het bedrijf Vicair B.V., zoals: ernstige storingen in haar productieproces, oorlog (ook buiten Nederland), oproer, epidemie, brand, verkeersstoringen, werkstaking, uitsluiting, verlies of beschadiging bij transport, ongeval of ziekte van haar personeel, beperkingen van de invoer of andere beperkingen van overheidswege, etc.. Vicair B.V. is van haar verplichtingen ontslagen ongeacht of de overmacht zich heeft voorgedaan in haar eigen bedrijf, dan wel elders, zoals in bedrijven van toeleveranciers, transporteurs, groshandelaars, etc..

b. In het geval van verhindering tot uitvoering van de overeenkomst ten gevolge van overmacht is Vicair B.V. gerechtigd, zonder rechterlijke tussenkomst, hetzij de uitvoering van de overeenkomst voor ten hoogste zes maanden op te schorten, hetzij de overeenkomst geheel of ten dele te ontbinden, zulks ter beoordeling van Vicair B.V.. Wederpartij zal van de ten deze door Vicair B.V. genomen beslissing schriftelijk bericht ontvangen.

ARTIKEL 14: INTELLECTUELE- INDUSTRIËLE- EIGENDOMSRECHTEN, BEELDRECHTEN EN ONTWERPBESCHERMING

a. De intellectuele- industriële- eigendomsrechten, beeldrechten en ontwerpbescherming van alle door Vicair B.V. met inbegrip van de ten behoeve van wederpartij vervaardigde producten en diensten etc. behoren Vicair B.V. toe. Gebruik of alternatief gebruik van deze rechten, ontwerpen en/of ideeën, geheel/of ten dele, van Vicair B.V. is ten strengste verboden, tenzij Vicair B.V. hiervoor uitdrukkelijk en schriftelijk toestemming heeft verleend en aan alle door Vicair B.V., ter zake gestelde voorwaarden volledig is voldaan.

b. Overdracht van een recht van intellectueel eigendom door Vicair B.V. aan wederpartij kan slechts uitdrukkelijk en schriftelijk plaatsvinden.

c. Indien wederpartij zich niet aan het onder 14a gestelde houdt, maakt Vicair B.V. zonder nadere ingebrekestelling en/of rechterlijke tussenkomst, aanspraak op een boete van minimaal EURO 11.500,00 (zegge; elfduizend en vijfhonderd euro) per dag of een gedeelte daarvan, dat die overtreding voortduurt.

ARTIKEL 15: GARANTIES

a. Door Vicair B.V. wordt uitsluitend garantie verleend volgens de bepalingen van de garantieclausule voor zover die bij de producten zijn meegeleverd. In die gevallen treedt de garantie eerst in werking, nadat Vicair B.V. schriftelijk aangetekend door de wederpartij van zijn verzoek in kennis is gesteld.

b. Wordt er door Vicair B.V. wel garantie verleend, maar zonder dat er sprake is van een verstrekte garantieclausule, dan bedraagt de duur van de garantietermijn maximaal 6 maanden na levering van de betreffende goederen. Ook hier dient Vicair B.V. eerst schriftelijk aangetekend door wederpartij van diens verzoek in kennis gesteld te worden.

c. De garantie bevat herstel of vervanging van de geleverde goederen, dan wel geheel of gedeeltelijke creditering van de litigieuze goederen, zulks naar keuze van Vicair B.V.. Onheil van buitenaf kan nimmer leiden tot enige verplichtende garantieverlening door Vicair B.V..

d. De ter reparatie ingenomen goederen verblijven in alle gevallen voor risico van de wederpartij bij Vicair B.V. of bij een door Vicair B.V. hiervoor ingeschakelde derde.

ARTIKEL 16: ZICHT- EN/OF PROEFZENDINGEN

a. Uitsluitend indien Vicair B.V. dit tevoren schriftelijk aan wederpartij heeft bevestigd, kunnen de door of namens Vicair B.V. afgeleverde goederen beschouwd worden als zichtzending en/of proefzendingen voor shows, tentoonstellingen, beurzen en/of voor andere door Vicair B.V. aan te geven doeleinden.

Ook bij zicht- en/of proefzendingen heeft Vicair B.V. het recht om de wederpartij bij levering te factureren en zijn daarop deze “Algemene Voorwaarden” eveneens onverkort van toepassing.

b. Daar waar Vicair B.V. goederen op zicht en/of op proef aan wederpartij heeft verstrekt, heeft zij het recht om deze op ieder haar gewenst moment terug te vragen. Wederpartij is dan gehouden om onmiddellijk op eerste verzoek deze goederen voor zijn rekening en risico aan Vicair B.V. te retourneren onder vooraankondiging van verzending, alsmede een duidelijk schriftelijke opgave van de goederen die retour gezonden gaan worden.

c. Vicair B.V. heeft het recht om de niet tijdig retour gekomen goederen en/of de retour gezonden goederen die zij niet in goede staat heeft ontvangen bij wederpartij in mindering te brengen, op de door haar te vervaardigen creditnota.

NB: De beoordeling van de staat waarin de retour ontvangen goederen bij ontvangst verkeren is aan Vicair B.V.

d. Vicair B.V. is niet gehouden om retour ontvangen goederen, welke volgens de normen van Vicair B.V. niet voor creditering, dan wel voor gedeeltelijke creditering in aanmerking komen, in de macht van wederpartij over te dragen. Vicair B.V. heeft daar het vrije beschikkingrecht over.

ARTIKEL 17: TOEPASSELIJK RECHT EN BEVOEGDE RECHTER

a. Op alle aanbiedingen, opdrachten en met Vicair B.V. te sluiten overeenkomsten is Nederlands recht van toepassing. Het staat Vicair B.V. evenwel vrij zich op ieder gewenst moment te kunnen en mogen beroepen op het geldend recht van het land waar wederpartij is gevestigd. Alsdan zal, in afwijking van het hier onder sub b gemelde, het geschil onderworpen worden aan de absoluut bevoegde rechter in het rechtsgebied van de wederpartij. Vicair B.V. heeft het recht, indien de aard van de transactie(s) daartoe aanleiding geeft, om zich op ieder gewenst moment te kunnen en mogen beroepen op het Weens Koopverdrag. Vicair B.V. behoeft wederpartij van haar keuze niet vooraf in kennis te stellen.

b. Alle geschillen zullen worden onderworpen aan het oordeel van de absoluut bevoegde Rechter in het Arrondissement Noord-Holland dan wel aan het oordeel van een andere bevoegde rechterlijke instantie, zulks evenwel ter keuze van Vicair B.V..

c. Indien enig artikel of subartikel van deze “Algemene Voorwaarden” ongeldig wordt, dan wel niet door Vicair B.V. wordt toegepast doet dit geen afbreuk aan de geldigheid van andere artikelen.

SLOTBEPALING:

Deze voorwaarden zijn ten behoeve van Vicair B.V. samengesteld en gedeponerd door [De Incassokamer B.V.](#) en onder de toepasselijkheid van haar huidige en toekomstige algemene verkoop- levering- en betalingsvoorwaarden tot stand gekomen, met in achtneming van het bepaalde in BW boek 6 afdeling 3.

Op deze algemene voorwaarden rust tevens het © copyright van “De Incassokamer B.V.”

APPENDIX: ALGEMENE GARANTIEVOORWAARDEN

1.1 De garantieduur voor vanuit Vicair B.V. verleende garantie bedraagt voor de luchtcellen levenslang, uitgezonderd de Liberty luchtcellen (hiervoor geldt 24 maanden garantie). De garantieduur voor vanuit Vicair B.V. verleende garantie bedraagt voor matrassen 60 maanden, iShear 24 maanden, en voor kussens 24 maanden, aansluitend op de datum van levering van de betreffende goederen, zoals op de factuur van Vicair B.V. staat vermeld, tenzij de duur uitdrukkelijk schriftelijk anders is overeengekomen. De garantie loopt automatisch af aan het einde van de overeengekomen garantieperiode.

Daar waar er geen sprake is van een vermelde leveringsdatum op de factuur geldt de factuurdatum als ingangsdatum voor de garantietermijn, tenzij middels verzendbewijs een eerdere leveringsdatum aantoonbaar is, dan geldt de daarop genoemde leveringsdatum als ingangsdatum van de garantie.

Op hoezen en overtrekken en andere hier niet met name genoemde producten wordt geen garantie verleend, tenzij dit uitdrukkelijk schriftelijk anders is overeengekomen.

1.2 Garantieverzoeken van een eindgebruiker dienen te allen tijde via de wederverkoper waar zij de betreffende goederen van Vicair B.V. heeft betrokken plaats te vinden en te worden afgewikkeld. Indien de eindgebruiker de betreffende goederen direct bij Vicair B.V. heeft betrokken kan deze het verzoek rechtstreeks bij Vicair B.V. indienen.

1.3 Vicair B.V. neemt, ten aanzien van de door haar onder garantie geleverde goederen, uitsluitend een beroep op garantie door wederpartij in behandeling, wanneer de betreffende goederen door wederpartij aan Vicair B.V. retour worden gezonden en hiertoe binnen de garantieperiode een retouraanvraag is gedaan, tenzij uitdrukkelijk schriftelijk anders is overeengekomen en/of door Vicair B.V. is geïnstrueerd.

1.4 Aan het in behandeling nemen en de wijze van afhandeling van een garantieaanvraag, dan wel het goedkeuren van de garantieaanvraag door Vicair B.V. kan de wederpartij geen rechten ten aanzien van het al dan niet verlenen van garantie ontleen.

1.5 Een beroep door en/of zijdens wederpartij op een door Vicair B.V. verleende garantie stuit de overeengekomen garantieperiode niet. Aan een door Vicair B.V. verleende garantie kan door en/of zijdens wederpartij bij toekomstige al dan niet vergelijkbare aankopen geen rechten worden ontleend, ook niet wanneer er aan derden wel garantie werd en/of wordt verleend.

1.6. Daar waar er sprake is van een door Vicair B.V. verleende garantie en wederpartij doet daar een beroep op, dan kan eerst na definitieve vaststelling van de aard van de klacht door Vicair B.V. worden bepaald of de klacht op het geleverde product onder de toepasselijkheid van de garantie valt.

1.7 Valt de klacht niet onder de toepasselijkheid van de garantie en Vicair B.V. heeft op verzoek van en/of zijdens wederpartij voorafgaand aan de definitieve vaststelling vervangende producten aan wederpartij geleverd, dan heeft Vicair B.V. het recht om al dan niet over de duur dat wederpartij het vervangende product onder zich heeft, met inbegrip van het retourtransport, wederpartij daarvoor kosten in rekening te brengen, welke gelijk liggen aan de normaal voor dat product veronderstelde huurpenningen.

1.8 Vicair B.V. heeft het recht om wederpartij naast eventuele verzendkosten de extra onderzoeks-/handelingskosten met een minimum van Euro 50,00 (vijftig Euro) per geval (c.q. product) in rekening te brengen, die zij heeft gemaakt met betrekking tot het onterecht beroep van wederpartij op een door Vicair B.V. verleende garantie.

1.9 Voor zover niet uitdrukkelijk anders is overeengekomen tussen Vicair B.V. en wederpartij regelt wederpartij, bij een door Vicair B.V. te behandelen garantieverzoek, het transport naar Vicair B.V. voor het verzenden van de goederen waarop een beroep op garantie wordt gedaan en draagt zij hiervoor het risico en de kosten (zgn. Carry-in garantie).

1.10 Vicair B.V. regelt bij een door haar verleende garantie slechts het retourtransport naar wederpartij van de goederen waarop een beroep op garantie werd gedaan. Vicair B.V. draagt onder uitsluiting van het transportrisico in dat geval enkel de kosten van het transport.

1.11 Daar waar Vicair B.V. goederen, waarop zij een garantieverzoek in behandeling heeft genomen, retourneert zal dit geschieden naar het adres van haar wederverkoper, dan wel naar het opgegeven adres van de eindgebruiker indien dit uitdrukkelijk schriftelijk is overeengekomen.

1.12 De door Vicair B.V. verleende garantie betreft een inspanningsverplichting en kan herstel of vervanging (van gelijksoortige ofwel functioneel gelijksoortige goederen), dan wel geheel of gedeeltelijke creditering van de betreffende goederen bevatten, zulks naar keuze van Vicair B.V..

1.13 Door het voldoen aan één van de hiervoor bij 1.12 genoemde prestaties is Vicair B.V. ter zake haar garantieverplichtingen volledig gekweten.

1.14 Het recht op de door Vicair B.V. verleende garantie vervalt wanneer deze, zulks naar inzicht van Vicair B.V., gebaseerd is op oneigenlijk verzoek of een vermoeden daarvan; bijvoorbeeld maar daartoe niet beperkt, indien:

- Er bij producten met lucht bevattende bestanddelen er sprake is geweest van gebruik bij een luchtdruk vergelijkbaar bij 2400 meter boven zeeniveau en meer.
- Er op de factuur iets is veranderd, doorgehaald, verwijderd of onleesbaar is gemaakt.
- Het model- (type) of productie- (serie) nummer op het product is veranderd, doorgehaald, verwijderd of onleesbaar gemaakt.
- Er reparaties of wijzigingen zijn uitgevoerd door niet bevoegde (service)organisaties of personen.
- Er sprake is van oneigenlijk gebruik.
- Het defect een gevolg is van onheil van buitenaf, zoals bijvoorbeeld, maar daartoe niet beperkt, blikseminslag, wateroverlast, brand, onachtzaamheid, verkeerd of oneigenlijk gebruik, ondeskundig gebruik, gebruik in een product onvriendelijke omgeving, bij het blootstellen aan extreme temperaturen en piekspanning en toedoen door dieren.
- Het defect is veroorzaakt door aangesloten randapparatuur, toebehoren of gebruiksmaterialen anders dan door de fabrikant voorgeschreven.
- Er een defect is veroorzaakt door niet door Vicair B.V. geautoriseerde software en/of configuraties.
- Er sprake is van overbelast gebruik.
- Het product defect is door normale slijtage van vervangbare onderdelen.
- Het product wordt gebruikt in een land waarvoor het niet is ontworpen, geproduceerd of goedgekeurd en daardoor, bijvoorbeeld maar daartoe niet beperkt, niet voldoet aan lokale of nationale technische normen die van kracht zijn.
- De goederen waarop het garantieverzoek plaatsvindt zijn doorverkocht.
- De wederpartij op enigerlei wijze jegens Vicair B.V. in verzuim, of in gebreke is.

1.15 Software en verbruiksartikelen zoals bijvoorbeeld, maar daartoe niet beperkt, batterijen, discpacks en geheugendragers vallen nimmer onder de door Vicair B.V. verleende garantie.

1.16 Vicair B.V. is niet verplicht, om voor de duur waarop zij de onder de door haar verleende garantie vallende goederen voor garantieverlening onder zich heeft, vervangende goederen aan wederpartij ter beschikking te stellen. Daar waar zij dergelijke goederen aan wederpartij ter beschikking stelt dan vallen deze niet onder de garantie.

1.17 Producten of onderdelen daarvan, die ingevolge de door Vicair B.V. verleende garantie worden vervangen, worden als gevolg van de garantieverlening het volle eigendom van Vicair B.V..

1.18 De onder garantie ter reparatie door Vicair B.V. ingenomen goederen verblijven bij haar voor risico van Vicair B.V..

1.19 Vicair B.V. is op geen enkele wijze en in geen enkele vorm door en/of zijdens wederpartij aansprakelijk te stellen voor het verlies aan dan wel de openbaring van informatie en/of functionaliteiten op de hiervoor in deze appendix bedoelde goederen gedurende de duur dat Vicair B.V. deze goederen in behandeling en/of onder zich heeft, dan wel wanneer deze onder haar verantwoording bij de door haar ingeschakelde derde verblijven. Wederpartij blijft zelfstandig

verantwoordelijk voor de dataveiligheid en is gehouden om tijdig zorg te dragen voor een adequate opslag van de hiervoor bedoelde informatie en/of functionaliteiten.

1.20 Vicair B.V. is ook bij een door en/of zijdens wederpartij al dan niet terecht ingebracht beroep op garantie nimmer aansprakelijk voor verdergaande verplichtingen als hiervoor in deze appendix beschreven. Zij is dus ook niet aansprakelijk voor iedere vorm van schade die er door wederpartij en/of die er zijdens wederpartij werd geleden en/of nog zal worden geleden.

1.21 De door Vicair B.V. aan wederpartij verleende garantie vervalt automatisch op het moment dat wederpartij de betreffende goederen aan derden vervreemdt en/of voor gebruik aan derden overdraagt.

Op deze algemene voorwaarden inclusief de appendix garantie rust het © copyright van “De Incassokamer B.V.”